

第29回全国小学生バドミントン選手権大会近畿ブロック予選会

2020.10.18 野洲市総合体育館・能登川アリーナ

種 目	優 勝	準 優 勝	三 位	四 位
6年生以下男子単	眞砂 佑澄 (まなクラブ・兵)	木幡 皇紀 (西神ジュニア・兵)	杉山 楓 (FN-TIC・滋)	森田 颯太 (桜井SK・奈)
5年生以下男子単	田中 駿之介 (Innocent・兵)	大塚 夢来 (富雄南Jr.・奈)	岩崎 琉義 (久御山・京)	門倉 湊大 (唐崎・滋)
4年生以下男子単	向 唯斗 (FN-TIC・滋)	中塚 大翔 (Pana-J・滋)	井手口 翔 (南郷キューピット・大)	加藤 和 (京都JR・京)
6年生以下女子単	小林 茉央 (ラナーアップ・滋)	園田 愛絆 (トリパン・京)	佐々木 未羽 (Innocent・兵)	山本 纏 (久御山・京)
5年生以下女子単	小林 佳依 (佐用BJC・兵)	相磯 慧 (瓜破西SSC・大)	加納 早柚美 (唐崎・滋)	巻木 瑠夏 (桜井SK・奈)
4年生以下女子単	富田 琴音 (吹田コンドル・大)	東村 江莉 (FN-TIC・滋)	池内 美音 (西神ジュニア・兵)	増田 夏 (SJB・兵)
6年生以下男子複	湯浅 敦貴 細見 一平 (長岡京市スポ少・京)	中川 康平 山名 悠史 (唐崎・滋)	松原 匠海 政倉 大志 (KOMATSU・大)	宇都 太輔 長尾 朝日 (加古川JBC・兵)
5年生以下男子複	中川 陵冴 藤原 逸生 (Innocent・兵)	松原 幸平 森野 亜楠 (Pana-J・滋)	山下 將太郎 山下 太雅 (京都JR・京)	松井 遼大 常本 祐太 (べふジュニア・兵)
4年生以下男子複	吉田 結斗 辻村 應介 (仰木の里・滋)	松原 知哉 新田 大晃 (KOMATSU・大)	恒岡 優多 恒岡 陽多 (ポテチ・兵)	井口 蓮 田中 大智 (檀原ジュニア・奈)
6年生以下女子複	辻村 心菜 佐々木 菜緒 (エミー・滋)	中村 結愛 中村 望愛 (檀原ジュニア・奈)	梅谷 彩加 砂原 沙和 (加古川JBC・兵)	西原 きらり 吉川 菜結 (唐崎・滋)
5年生以下女子複	早瀬 ことみ 永谷 楓 (唐崎・滋)	中島 彩寧 大歳 真乃奏 (加古川JBC・兵)	射庭 紀乃 岩井 葵晴 (長岡京市スポ少・京)	中川 莉杏 宅原 明里 (SmashRunRun・兵)
4年生以下女子複	井 優愛 林 奈未 (SJB・兵)	進藤 千暖 玉利 夏凜 (西神ジュニア・兵)	眞泉 果央 近藤 愛未 (久御山・京)	有吉 彩羽 山田 有珂 (瓜破西SSC・大)

6年生以下男子シングルス (6男S)

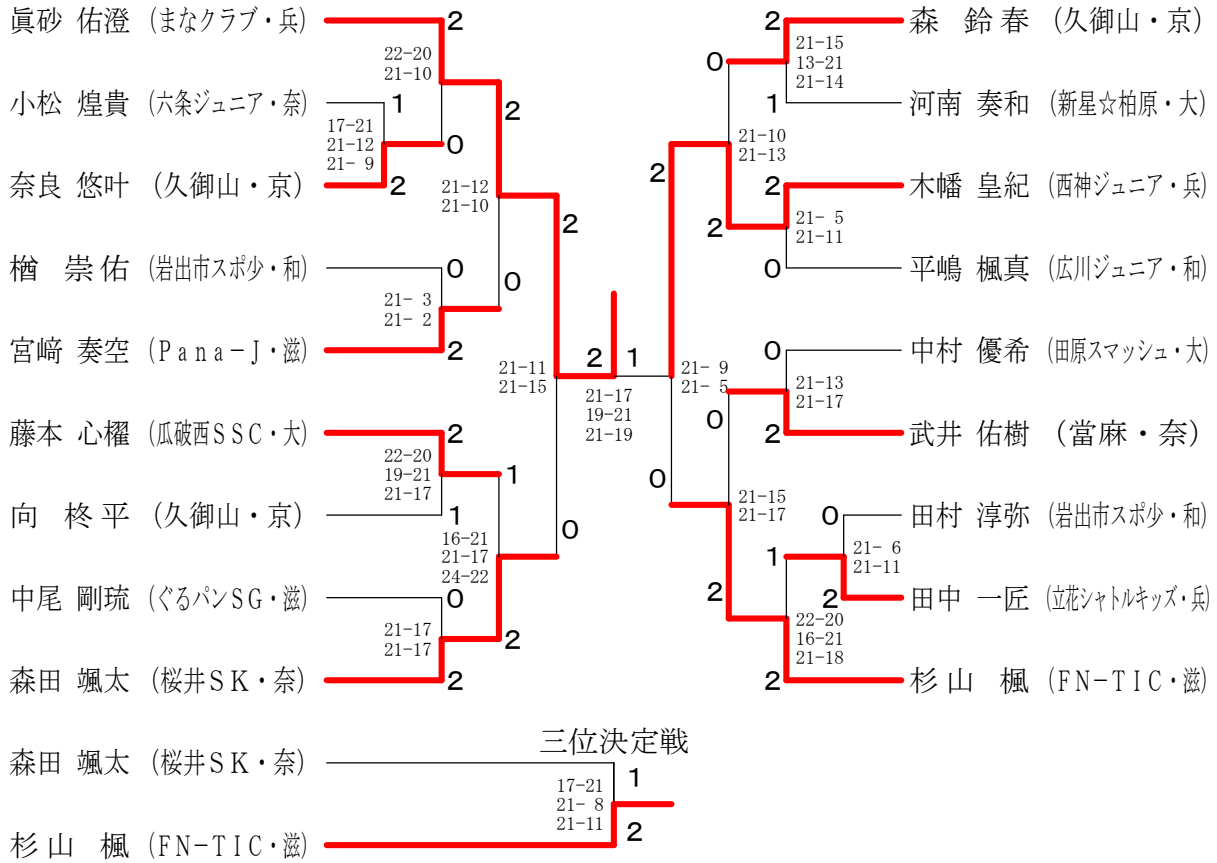

6年生以下男子ダブルス (6男D)

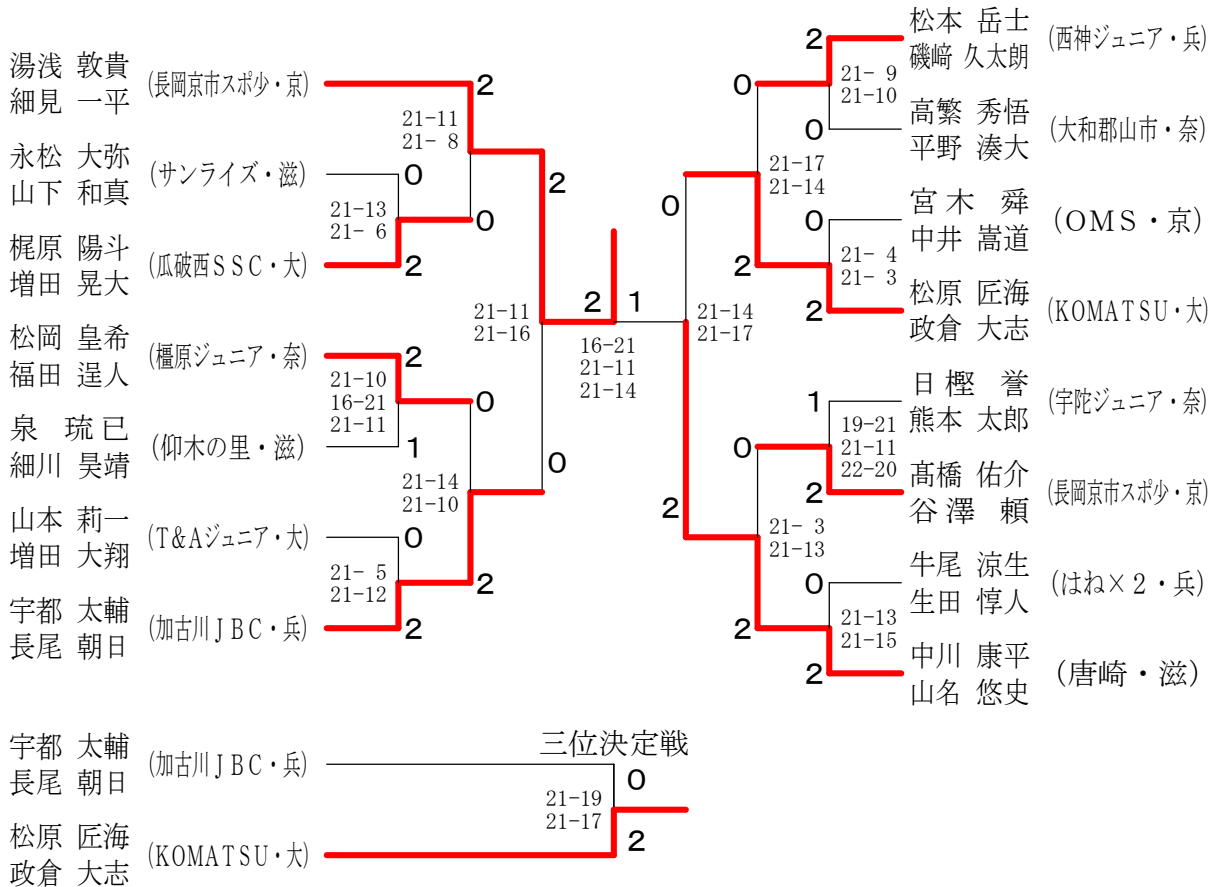

5年生以下男子シングルス (5男S)

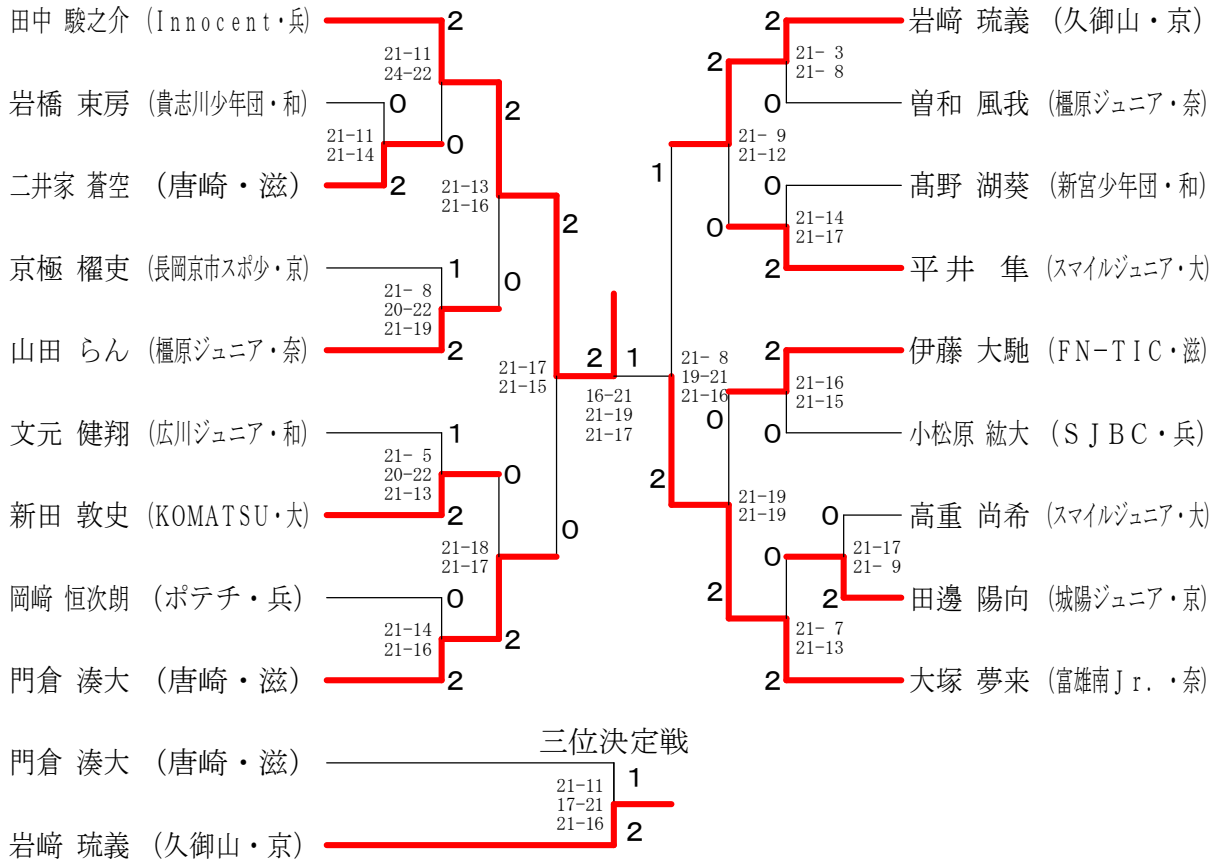

5年生以下男子ダブルス (5男D)

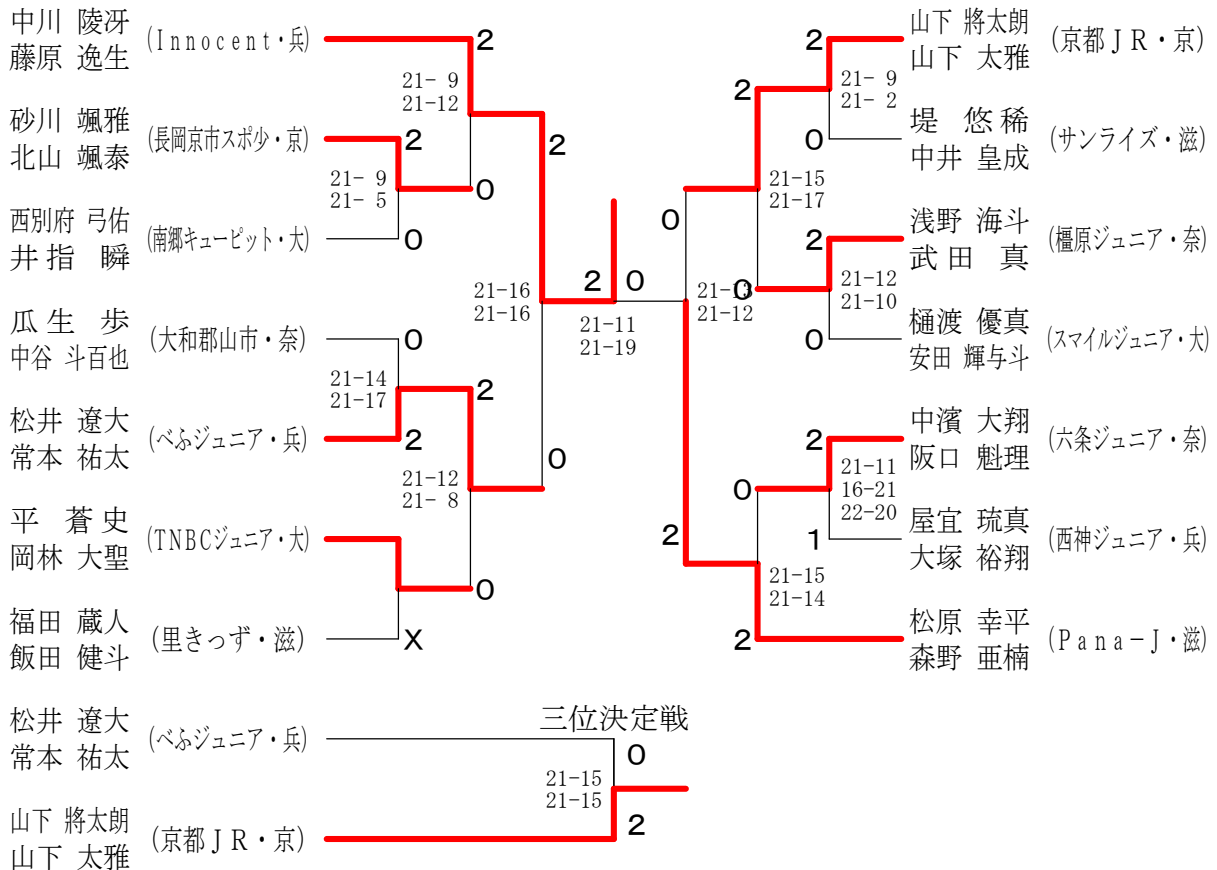

4年生以下男子シングルス (4男S)

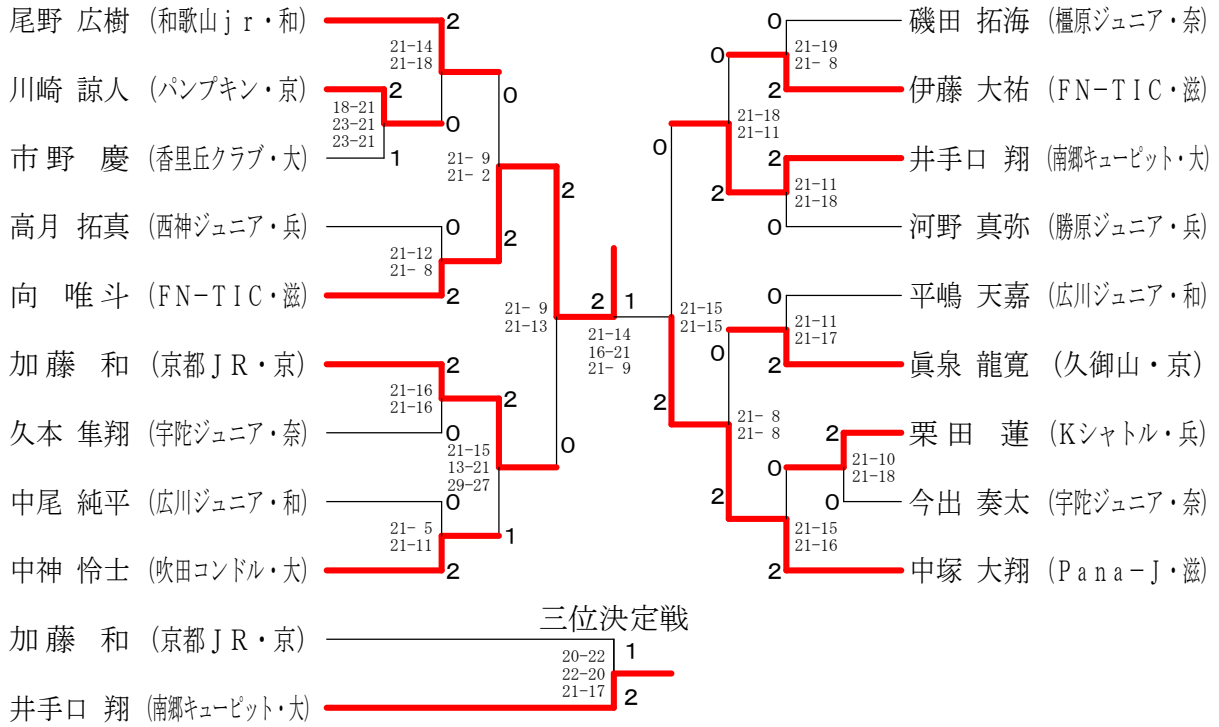

4年生以下男子シングルス二位決定戦 (4男S二決)

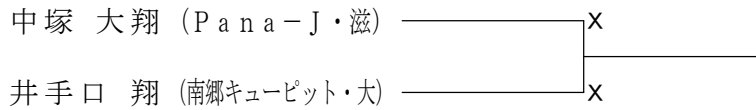

4年生以下男子ダブルス (4男D)

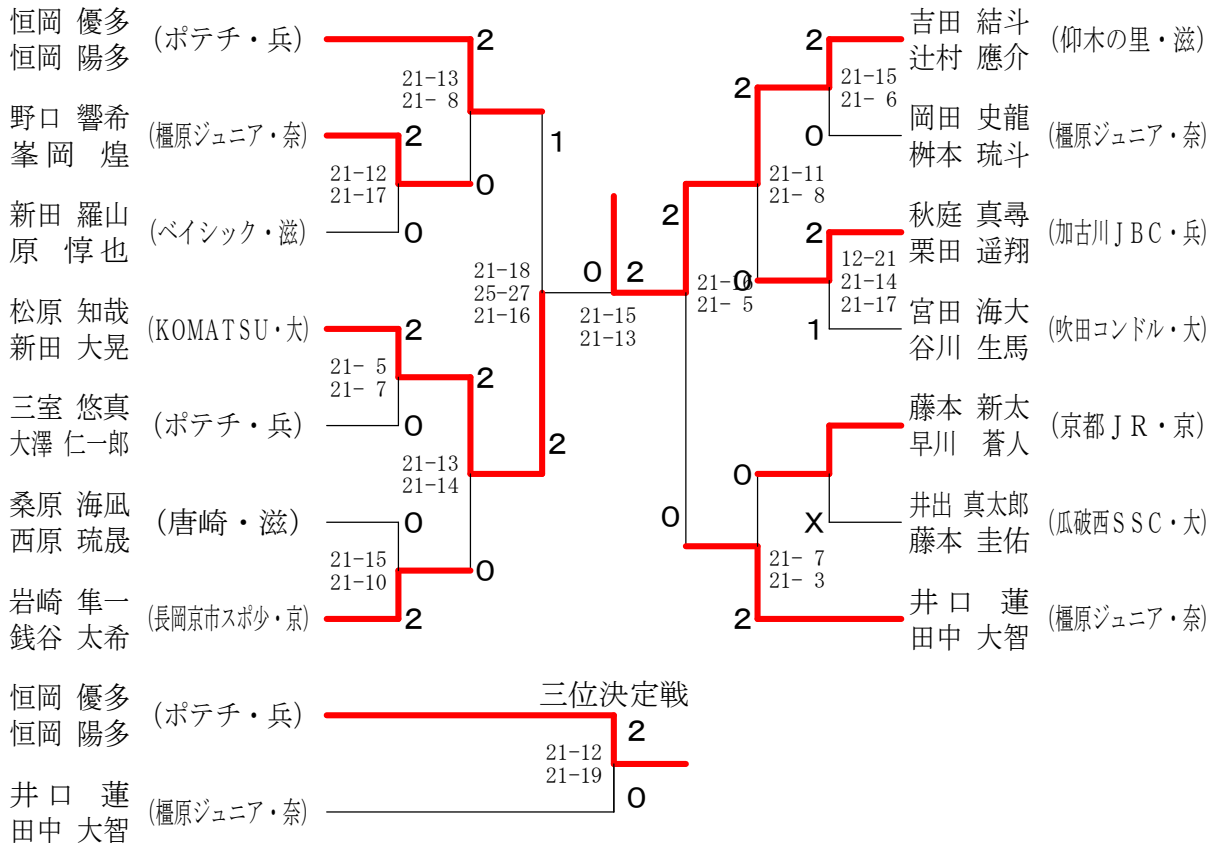

6年生以下女子シングルス (6女S)

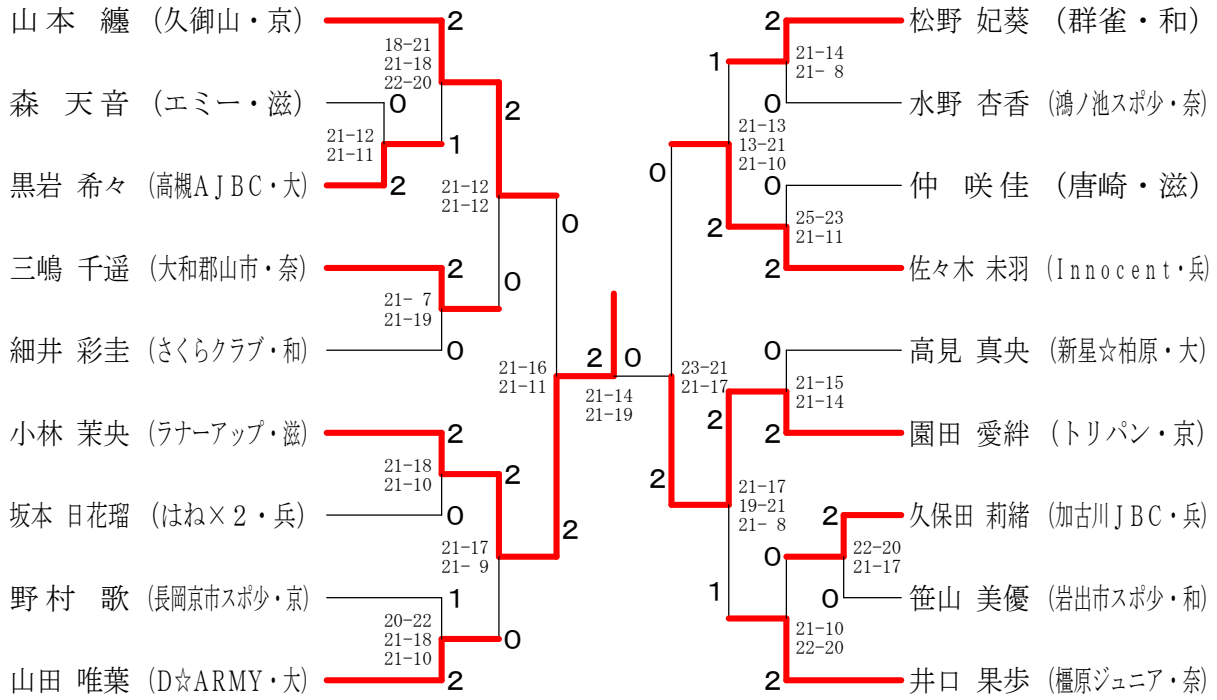

三位決定戦

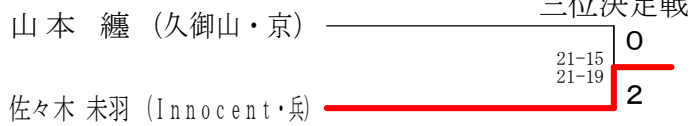

6年生以下女子ダブルス (6女D)

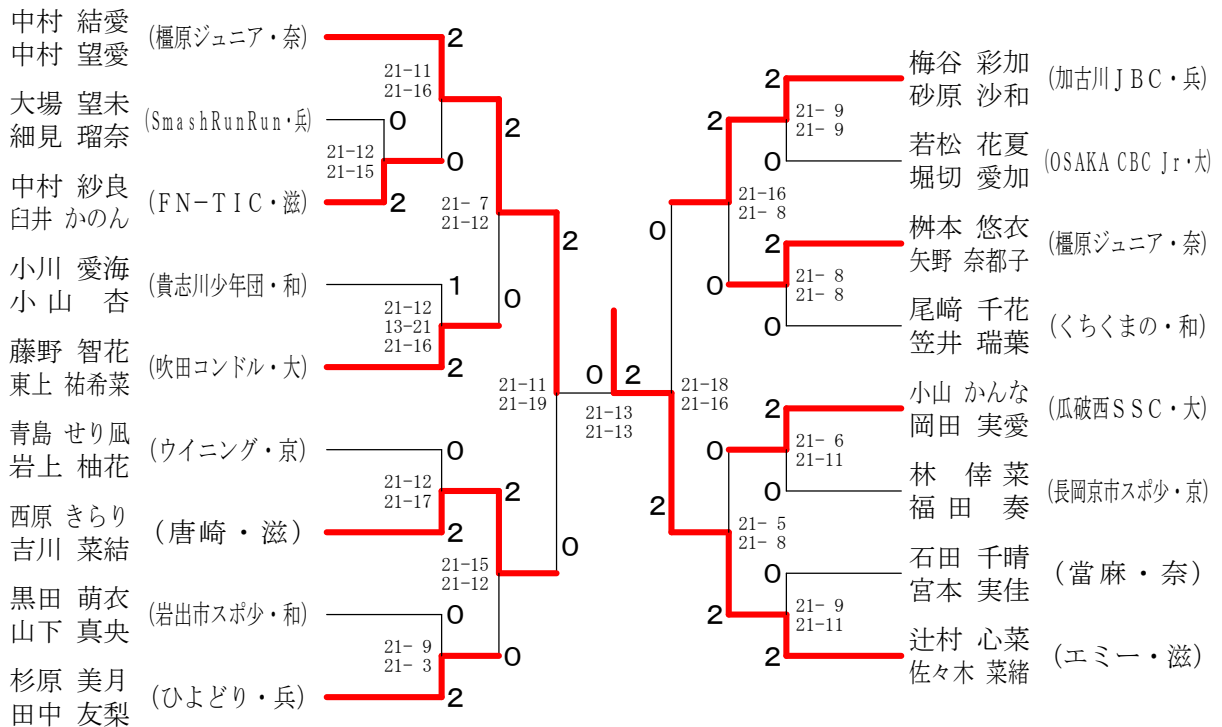

三位決定戦

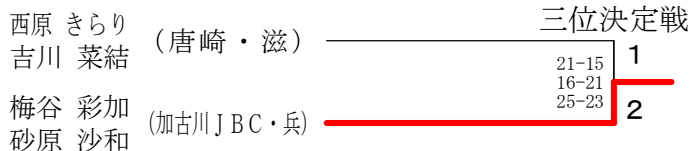

5年生以下女子シングルス (5女S)

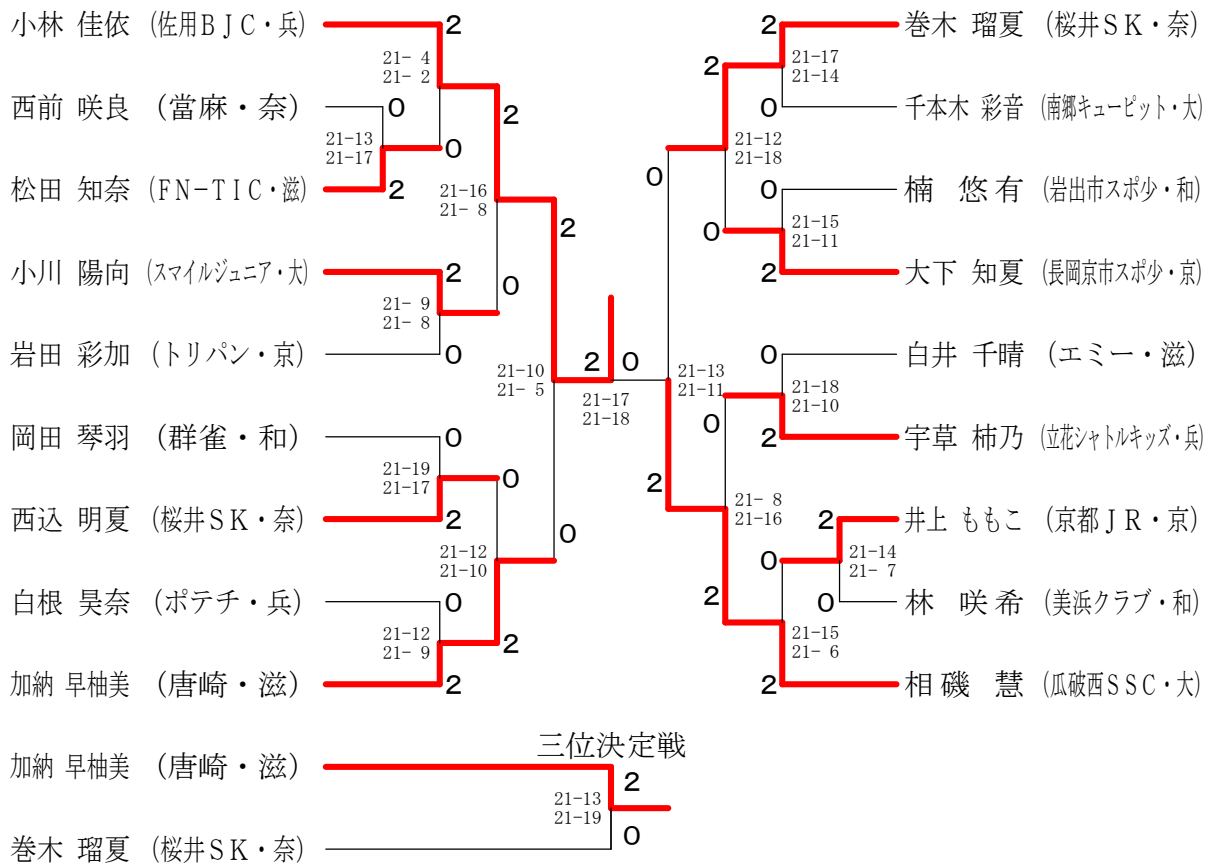

5年生以下女子ダブルス (5女D)

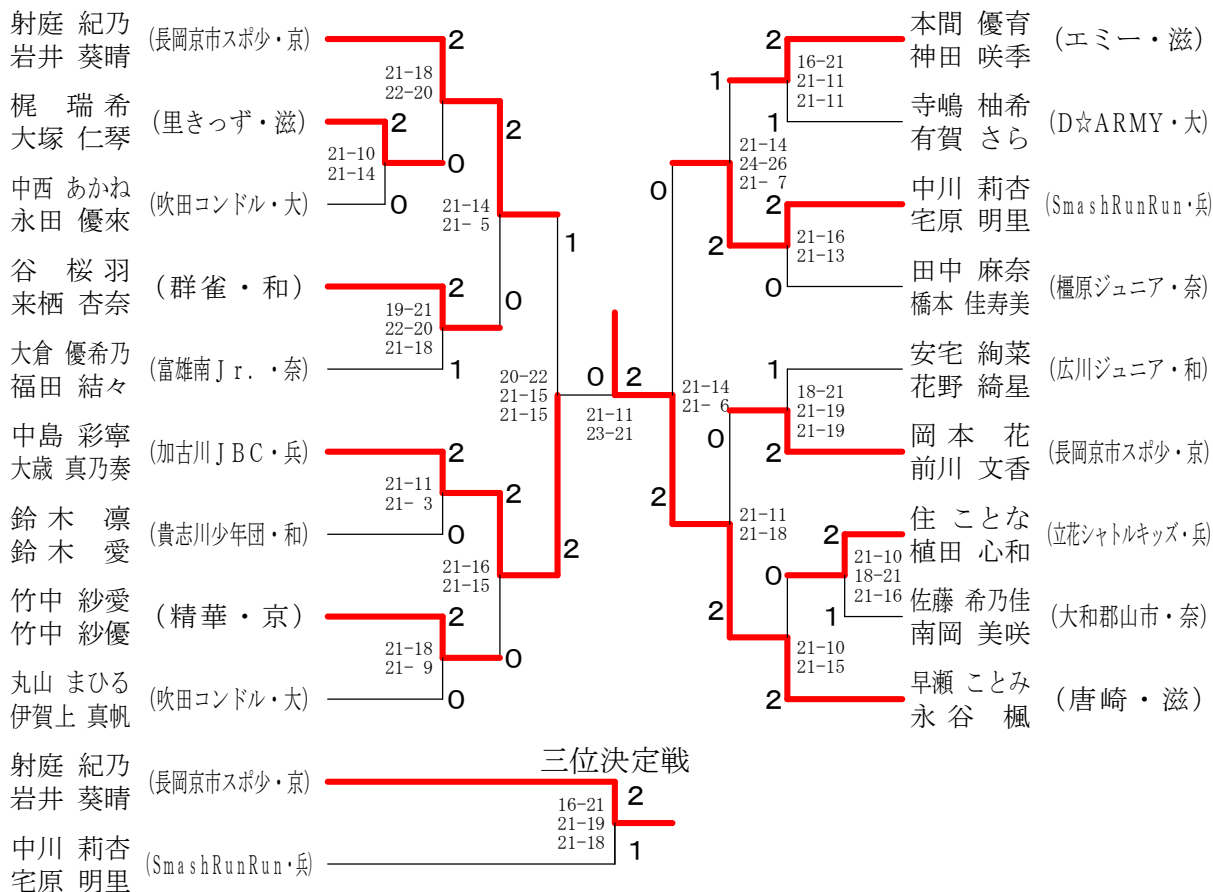

4年生以下女子シングルス（4女S）

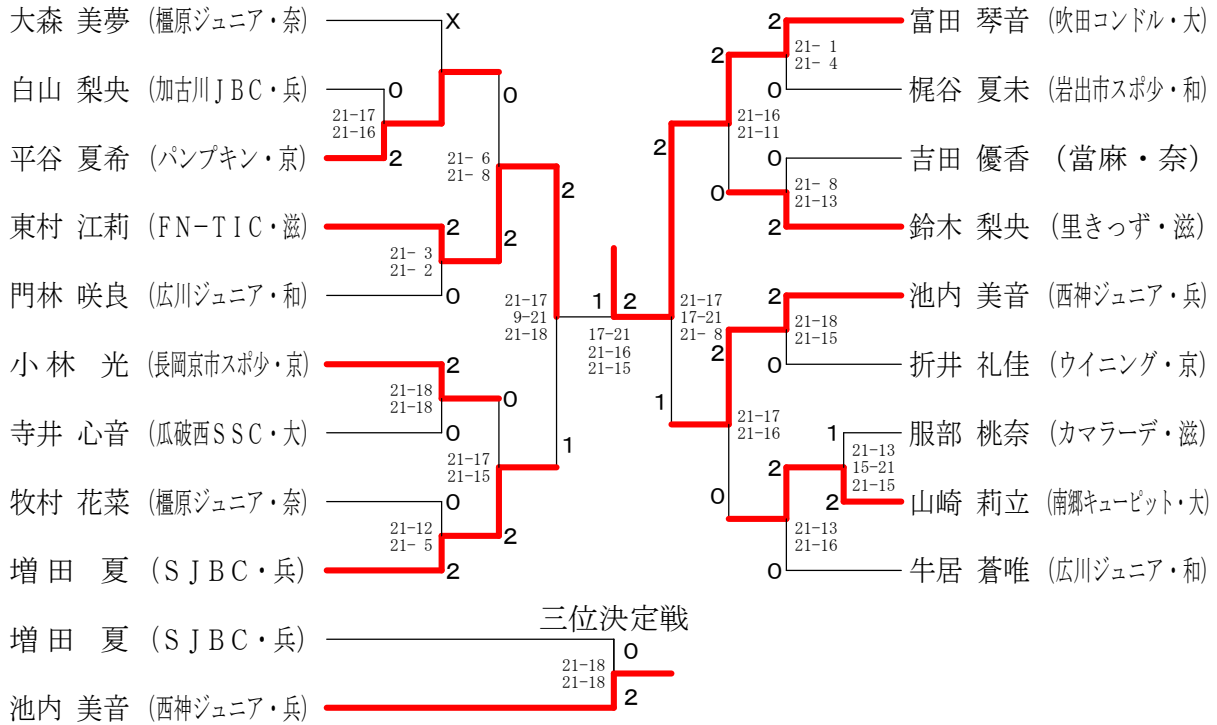

4年生以下女子シングルス二位決定戦（4女S二決）

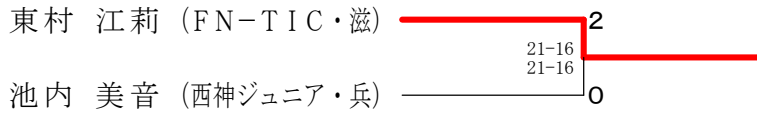

4年生以下女子ダブルス（4女D）

